

## TLR

### Rejillas y Registros Lineales

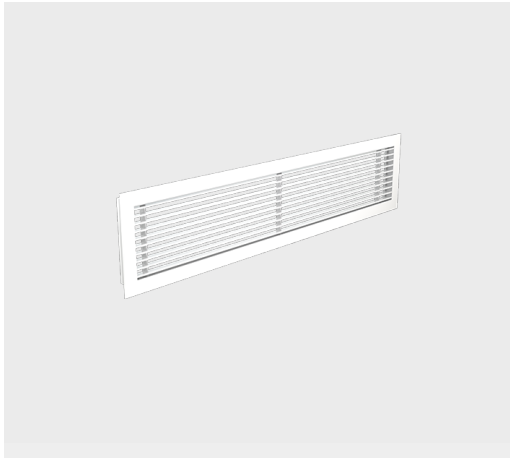

Las rejillas lineales de la serie TLR están diseñadas para colocarse en muro ó techo para aplicaciones de aire acondicionado, ventilación, calefacción, retorno o extracción. Su estético y esbelto diseño las convierten en una opción ideal para oficinas, espacios comerciales de baja o media altura, hoteles, etc. Las rejillas de la serie TLR funcionan de manera eficiente en aplicaciones de inyección o retorno.

Las rejillas TLR cuentan con un marco plano y barras lineales con patrón de deflexión a 0° ó 15°, espesor es de 1/8" ó 1/4" y una separación entre ellas de 1/4" ó 1/2".

Su construcción es totalmente en aluminio extruido y los tamaños disponibles son desde 4" X 4" hasta 120" X 12" en incrementos de 1" en una sola pieza. Largos mayores se obtienen uniendo secciones.

Su acabado es en pintura electrostática en colores de línea: blanco, blanco tablaroca, negro mate ó aluminio natural. Como accesorios opcionales cuentan con el Control de Volumen (CVC), Marco de Montaje exterior en Aluminio o Acero (MCE) ó Contramarco (MCI), verificar tabla de disponibilidad.

#### Características:

- Rejilla lineal tipo perimetral para inyección o retorno
- Adecuada para instalación en muro o techo
- Diseño estético y esbelto
- Marco Plano
- Núcleo fijo con las siguientes configuraciones disponibles:
  - 1800 Separación 1/4", Aleta 1/8", Deflexión 0°
  - 1815 Separación 1/4", Aleta 1/8", Deflexión 15°
  - 2800 Separación 1/2", Aleta 1/8", Deflexión 0°
  - 2815 Separación 1/2", Aleta 1/8", Deflexión 15°
  - 2400 Separación 1/2", Aleta 1/4", Deflexión 0°
  - 2415 Separación 1/2", Aleta 1/4", Deflexión 15°

#### Dimensiones:

- Desde 4" x 4" hasta 120" x 12" en incrementos de 1" en una sola pieza
- Largos mayores se obtienen uniendo secciones

#### Materiales y Acabados:

- Construcción en aluminio extruido
- Acabado en aluminio natural o en:
  - Colores de línea: blanco, blanco Tablaroca o negro mate
  - Colores especiales disponibles

[www.innes.com.mx](http://www.innes.com.mx)



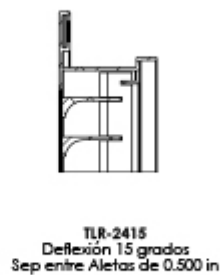
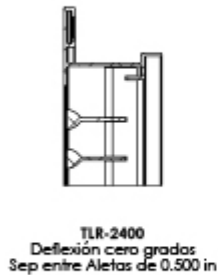
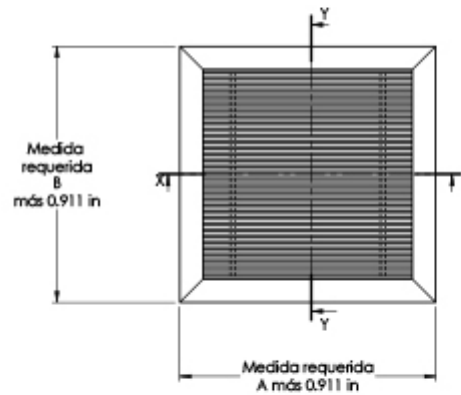
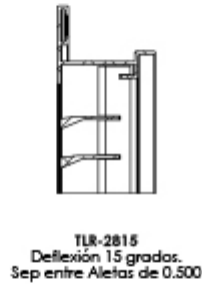
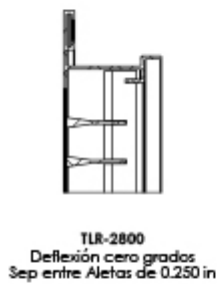
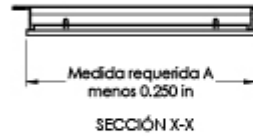
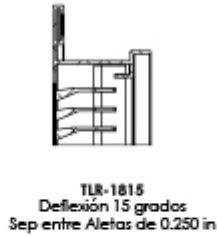
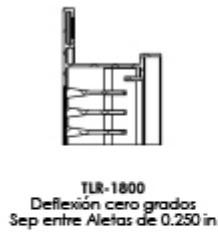

Modelo	Medida Requerida			
	Medida "A"		Medida "B"	
TLR	Mínima [pulg.]	Máxima [pulg.]	Mínima [pulg.]	Máxima [pulg.]
		4	120	4

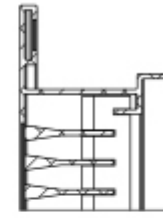
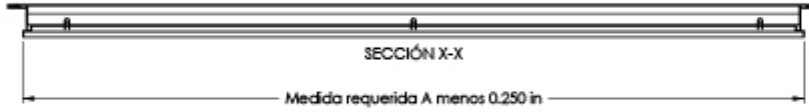

Deflexión cero grados  
Sep entre Aletas de 0.250 in

DETALLE A

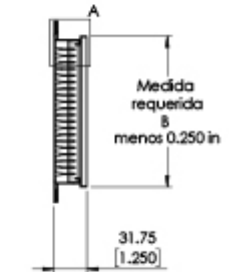
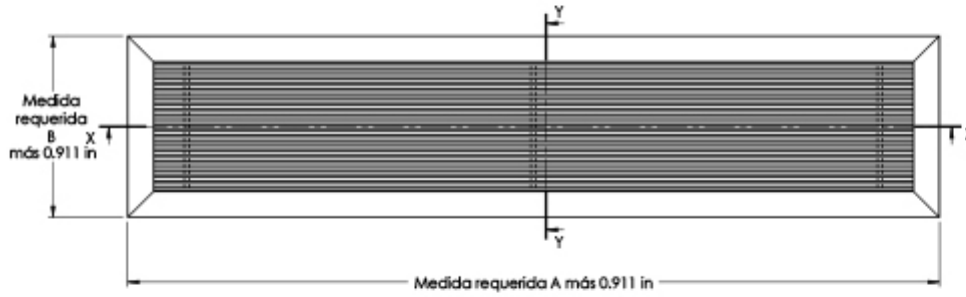

SECCIÓN Y-Y

## TLR 1800

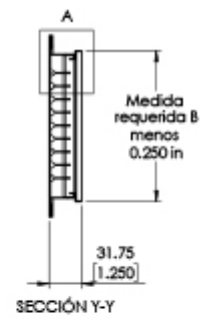
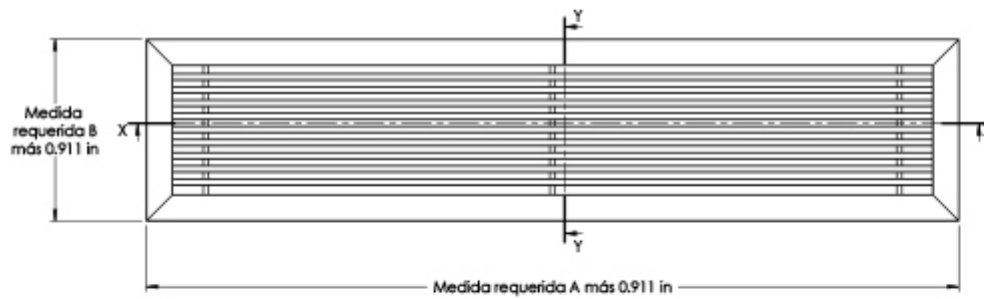
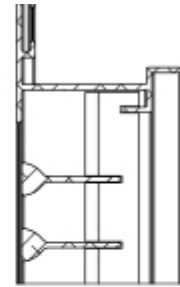
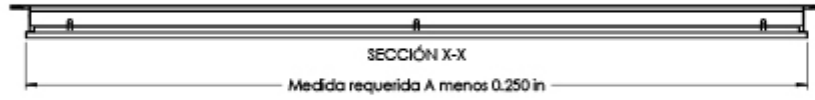

## TLR 2400

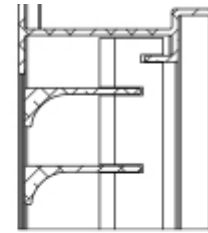
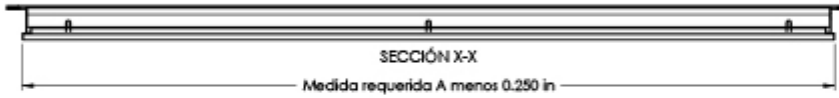

DETALLE A

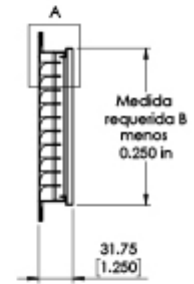
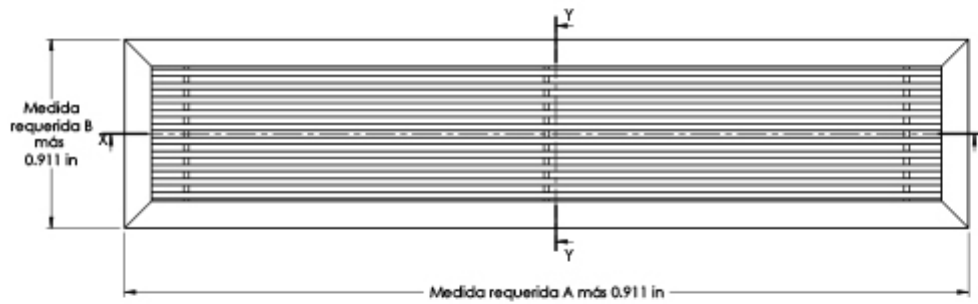

SECCIÓN Y-Y

## TLR 2415

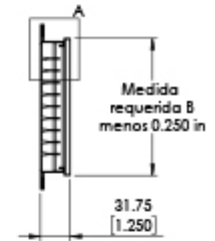
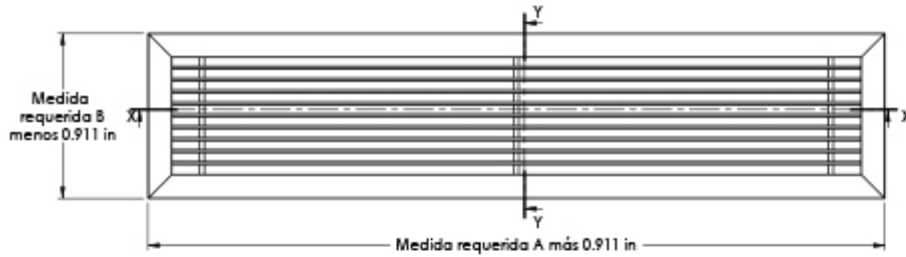
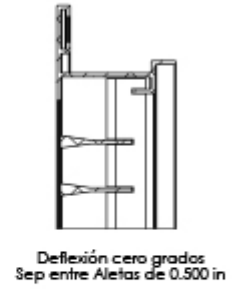
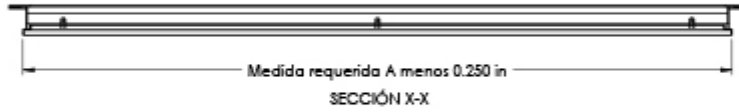

## TLR 2800

**Diagrama de Instalación:**